

# Корпуса

## Hygienic Design

### Клеммные коробки HD

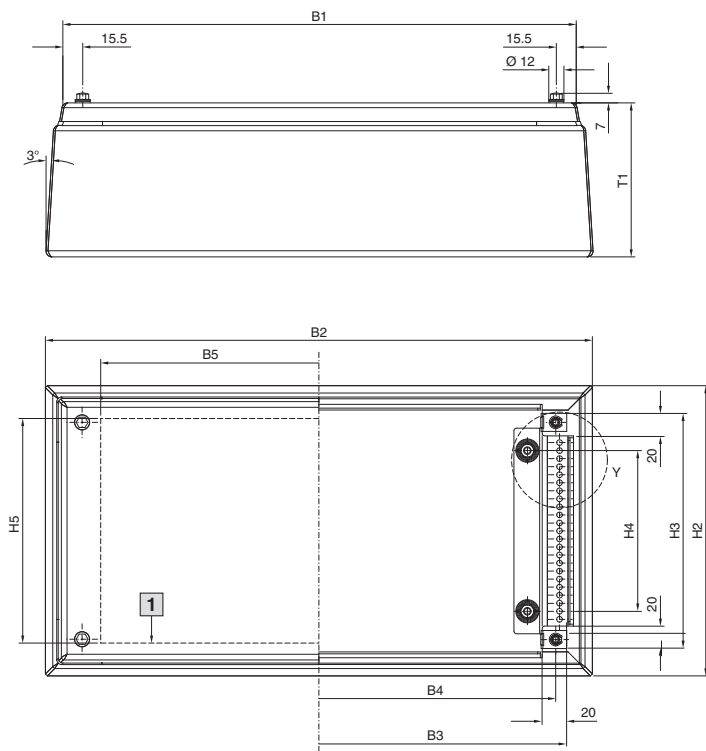

Выносной элемент Y

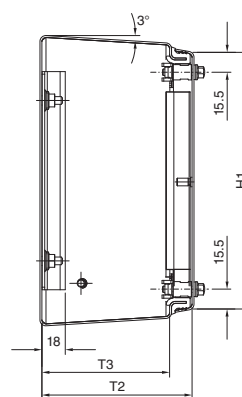
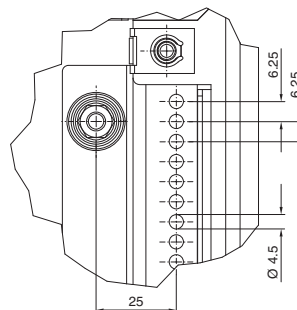

1 Макс. монтажная поверхность крышки

Арт. № HD	Ширина мм					Высота мм					Глубина мм		
	B1	B2	B3	B4	B5	H1	H2	H3	H4	H5	T1	T2	T3
1670.600	150	171,3	138,2	125	90	150	171,3	138,2	75	125	80	77	59,5
1671.600	150	176,2	138,2	125	90	150	176,2	138,2	75	125	120	117	99,5
1672.600	200	226,2	188,2	175	140	200	226,2	188,2	125	175	120	117	99,5
1674.600	300	326,2	288,2	275	240	200	226,2	188,2	125	175	120	117	99,5
1675.600	400	426,2	388,2	375	340	200	226,2	188,2	125	175	120	117	99,5
1676.600	400	426,2	388,2	375	340	300	326,2	288,2	225	275	120	117	99,5

B1 = Общая ширина сверху  
 B2 = Общая ширина снизу  
 B3 = Ширина в свету  
 B4 = Расстояние между отверстиями системной перфорации  
 B5 = Макс. монтажная ширина крышки  
 H1 = Общая высота сверху  
 H2 = Общая высота снизу  
 H3 = Высота в свету  
 H4 = Расстояние между крепежными штифтами  
 H5 = Макс. монтажная высота крышки

T1 = Общая глубина  
 T2 = Глубина в свету корпуса с крышкой  
 T3 = Глубина корпуса в свету

### Компактные распределительные шкафы HD, однодверные

HD 1302.600, HD 1306.600, HD 1307.600, HD 1308.600,  
HD 1310.600, HD 1314.600, HD 1315.600, HD 1320.600

HD 1306.600, HD 1307.600,  
HD 1308.600, HD 1310.600,  
HD 1314.600, HD 1315.600,  
HD 1320.600

HD 1302.600

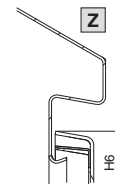
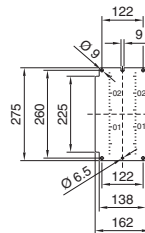
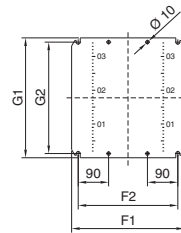
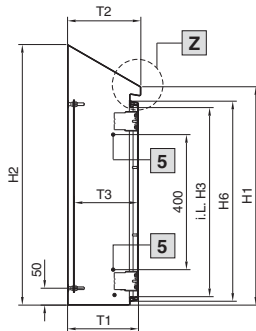
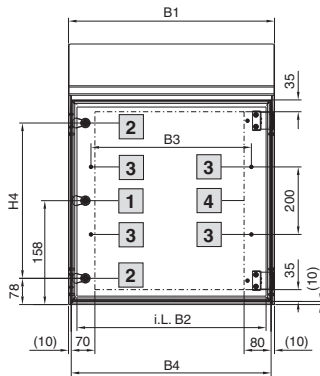

- 1 Для HD 1302.600
- 2 Для HD 1306.600, HD 1307.600, HD 1308.600, HD 1310.600, HD 1314.600, HD 1315.600, HD 1320.600
- 3 Для HD 1307.600, HD 1308.600, HD 1310.600, HD 1315.600
- 4 Макс. монтажная поверхность двери
- 5 Для HD 1308.600, HD 1310.600, HD 1315.600

#### Шкаф

- B1 = Общая ширина
- B2 = Ширина корпуса в свету
- B3 = Расстояние по ширине между резьбовыми болтами на двери
- B4 = Ширина двери
- H1 = Высота корпуса спереди
- H2 = Высота корпуса сзади
- H3 = Высота корпуса в свету
- H4 = Расстояние между замками
- H5 = Расстояние по высоте между резьбовыми болтами на двери
- H6 = Высота двери
- T1 = Глубина между задней стенкой и дверью
- T2 = Общая глубина
- T3 = Возможная монтажная глубина (установка на монтажную панель)

#### Монтажная панель

- F1 = Ширина монтажной панели
- F2 = Расстояние по ширине между крепежными отверстиями
- G1 = Высота монтажной панели
- G2 = Расстояние по высоте между крепежными отверстиями

Арт. № HD	Ширина мм				Высота мм						Глубина мм			Монтажные панели мм				Толщина материала мм		
	B1	B2	B3	B4	H1	H2	H3	H4	H5	H6	T1	T2	T3	F1	F2	G1	G2	Корпус	Дверь	Монтажная панель
1302.600	220	170	-	200	350	437	260	-	-	293	155	162	113 - 130	-	-	-	-	1,5	1,5	2,0
1306.600	390	340	-	370	430	549	340	240	-	373	210	217	168 - 185	334	295	355	330	1,5	1,5	2,0
1307.600	510	460	375	490	550	669	460	360	-	493	210	217	168 - 185	449	410	470	445	1,5	1,5	2,5
1308.600	390	340	275	370	650	769	560	460	-	593	210	217	168 - 185	334	295	570	545	1,5	1,5	2,5
1310.600	610	560	475	590	650	769	560	460	-	593	210	217	168 - 185	549	510	570	545	1,5	2,0	2,5
1314.600	810	760	-	790	430	549	340	240	-	373	210	217	168 - 185	739	700	355	330	1,5	2,0	2,5
1315.600	810	760	675	790	650	821	560	460	-	593	300	307	258 - 275	749	710	570	545	1,5	2,0	2,5
1320.600	610	560	-	590	430	601	340	240	-	373	300	307	258 - 275	549	510	355	330	1,5	1,5	2,5

# Корпуса

## Hygienic Design

### Компактные распределительные шкафы HD, однодверные

HD 1316.600, HD 1317.600

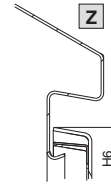
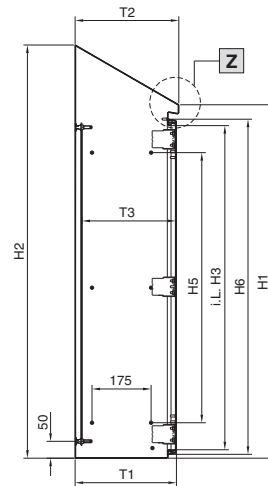
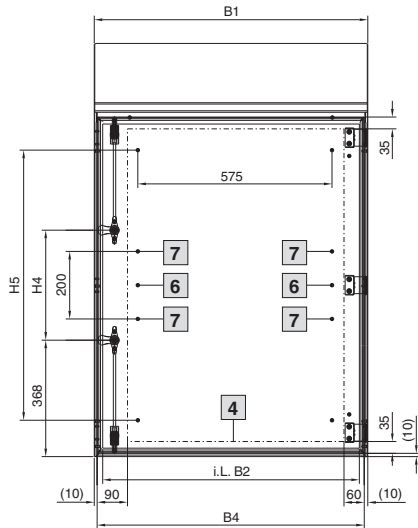

HD 1317.600

HD 1316.600

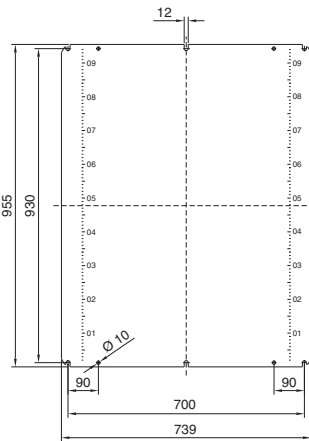
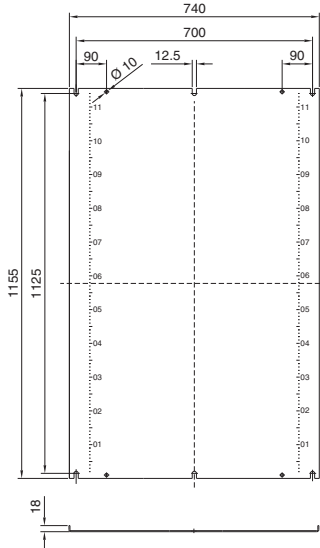

- 4** Макс. монтажная поверхность двери
- 6** Для HD 1316.600
- 7** Для HD 1317.600

#### Шкаф

- B1 = Общая ширина
- B2 = Ширина корпуса в свету
- B3 = Расстояние по ширине между резьбовыми болтами на двери
- B4 = Ширина двери
- H1 = Высота корпуса спереди
- H2 = Высота корпуса сзади
- H3 = Высота корпуса в свету
- H4 = Расстояние между замками
- H5 = Расстояние по высоте между резьбовыми болтами на двери
- H6 = Высота двери
- T1 = Глубина между задней стенкой и дверью
- T2 = Общая глубина
- T3 = Возможная монтажная глубина (установка на монтажную панель)

Арт. № HD	Ширина мм				Высота мм						Глубина мм			Толщина материала мм		
	B1	B2	B3	B4	H1	H2	H3	H4	H5	H6	T1	T2	T3	Корпус	Дверь	Монтажная панель
<b>1316.600</b>	810	760	–	790	1050	1221	960	280	800	993	300	307	258 – 275	1,5	2,0	3,0
<b>1317.600</b>	810	760	–	790	1250	1421	1160	480	1000	1193	300	307	258 – 275	1,5	2,0	3,0